

**Configuratore**  
Prodotto Finito

**2023**

**Persiane**

**K80**

**K90**

**Arkus**

**Dekora**

**Storika**

**Serie a Muro**

**K80 Light**

**WIKI**

- 1) Il "Listino Prodotto Finito Persiane KIKAU", disponibile sul software on-line, riporta i prezzi franco fabbrica delle persiane originali KIKAU (nelle finiture e tipologie standard) assemblate su misura e pronte all'installazione. I prezzi si intendono al pubblico escluso: iva, installazione, imballi speciali, costi di assistenza cantiere. La validità dei prezzi riportati sui preventivi è di 10 gg. lavorativi. Eventuali variazioni di prezzo, di sconto e di prodotto non sono soggette a preavviso.
- 2) Il contenuto del presente "Configuratore Prodotto Finito Persiane KIKAU" è parte integrante del "Catalogo Tecnico KIKAU" e di tutta la documentazione tecnica e commerciale prodotta e diffusa dalla KIKAU Srl attraverso circolari, cataloghi, listini cartacei ed elettronici, campionature varie, software gratuiti per lo sviluppo dei preventivi e per la gestione degli ordini, pubblicazioni sul proprio sito internet.
- 3) Le Persiane Originali KIKAU possono essere fornite solo nelle tinte e nelle finiture Originali previste dalle mazzette colori KIKAU. Tutte le finiture Originali KIKAU vengono realizzate sull'impianto KIKAU con processo di ossidazione e verniciatura integrato in linea. Le finiture legno Originali KIKAU rispecchiano le variazioni dei legni naturali con varie rigature e colori non ripetitivi. Il processo di decorazione è realizzato su impianti industriali secondo i più severi standard qualitativi. Non si garantisce una tonalità costante tra forniture di lotti di produzione differenti.
- 4) Per finiture e tipologie fuori standard l'utilizzatore/rivenditore può richiedere fattibilità e preventivo specifico all'ufficio tecnico KIKAU.
- 5) Gli ordini, compilati sugli appositi moduli KIKAU, devono essere firmati e timbrati dall'utilizzatore/rivenditore; devono essere inviati via email a [kikau@kikau.it](mailto:kikau@kikau.it). Ogni ordine è subordinato all'accettazione della KIKAU Srl (venditrice) che trasmette conferma via email all'utilizzatore/rivenditore.
- 6) I tempi di consegna sono di 60 gg lavorativi dalla data di accettazione e conferma dell'ordine da parte della KIKAU, salvo diversa segnalazione all'accettazione dell'ordine stesso. A seguito accettazione dell'ordine da parte della KIKAU i tempi di consegna decorrono, in ogni caso, dalla data di accredito dell'acconto relativo alla specifica conferma d'ordine.
- 7) Il marchio KIKAU è un marchio registrato ai sensi della normativa vigente, e avente conseguentemente tutela come per Legge. L'esposizione e/o l'utilizzo del marchio devono essere autorizzati per iscritto dalla KIKAU Srl.
- 8) È fatto divieto assoluto di apportare modifiche ai prodotti KIKAU e/o alterarne il loro utilizzo. KIKAU Srl, a salvaguardia degli interessi economici e di immagine aziendale (anche e soprattutto dell'utilizzatore/rivenditore), si riserva la facoltà di stabilire più specifiche regole di vendita dei prodotti KIKAU, e pertanto l'utilizzatore/rivenditore si impegna a rispettarle.
- 9) L'utilizzatore/rivenditore s'impegna espressamente ad utilizzare e/o commercializzare i prodotti KIKAU secondo le prescrizioni tecniche previste nelle pubblicazioni tecniche, e ampiamente illustrate.
- 10) I prodotti KIKAU saranno venduti franco partenza stabilimento KIKAU di Massafra (TA). L'utilizzatore/rivenditore (acquirente) accetta, con la presente, l'addebito in fattura del costo del trasporto in caso di spedizione effettuata a cura della venditrice, salvo accordi diversi.
- 11) I prodotti si intendono venduti e ricevuti dall'utilizzatore/rivenditore al momento della consegna al trasportatore.
- 12) Eventuali reclami per differenze di peso o di numero dei colli, nonché per lo stato di arrivo della merce devono essere effettuati al trasportatore al ricevimento della merce con annotazione su tutte le copie dei documenti di consegna, ed entro 48 ore, direttamente alla KIKAU Srl, a mezzo raccomandata A/R anticipata via fax o via email. L'intera partita deve essere tenuta a disposizione della KIKAU Srl per la verifica.
- 13) Nel caso di ritardo nei pagamenti pattuiti KIKAU Srl addebiterà all'acquirente gli Interessi di mora nella misura del 1,5% mensile, ed in ogni caso il tutto nei limiti previsti dal decreto di rilevazione dei tassi soglia ex art. 2 L108/1996 in vigore. Oltre agli interessi di mora KIKAU Srl si riserva la facoltà di sospendere sia le dilazioni dei pagamenti eventualmente concessi nei futuri rapporti che, senza preavviso, le ulteriori consegne della merce.
- 14) L'utilizzatore/rivenditore si intende decaduto dal beneficio del termine di pieno diritto, senza che occorra preventiva diffida o pronuncia giudiziale, e sarà tenuto all'immediato rimborso di tutte le somme dilazionate, nel caso di mancato pagamento, alla scadenza fissata, anche di un solo insoluto (ricevuta bancaria, rimessa diretta, effetto cambiario o similari).
- 15) Qualsiasi contestazione, anche per difetto o vizio occulto, relativa ai prodotti darà all'acquirente il solo diritto a richiedere la sostituzione. L'intera partita del prodotto contestato dovrà essere tenuta a disposizione per la verifica e la sostituzione deve essere espressamente autorizzata dalla Direzione della KIKAU Srl.
- 16) Qualsiasi contestazione relativa ad una singola consegna non influirà sulle condizioni di fornitura delle consegne successive o precedenti.

KIKAU S.r.l.

Sede: Via Appia Km 632,200 - 74016 Massafra (TA) - P.IVA 00926290735  
T: +39.099.8852072 - E: [kikau@kikau.it](mailto:kikau@kikau.it) - WA: +39.348.7614213

Le persiane Kikau sono progettate e testate secondo i requisiti tecnici previsti dalle normative europee vigenti per il settore.

UNI EN 11245:2007

Alluminio e leghe di alluminio: guida alla selezione delle leghe di alluminio in funzione della loro attitudine ai trattamenti superficiali.

UNI EN 12020-2:2008

Alluminio e leghe di alluminio – Profilati di precisione estrusi di leghe EN AW-6060 e EN AW-6063. Tolleranze dimensionali e di forma.

UNI EN 12206-1:2005

Verniciatura dell'alluminio - requisiti e metodi di prova.

UNI EN 2409:2007

Prodotti verniciati prova di quadrettatura.

UNI EN 13659:2015 (marcatura CE)

Chiusure oscuranti - Requisiti prestazionali compresa la sicurezza.

UNI EN 13527:2001

Chiusure oscuranti – Misurazione dello sforzo di manovra – Metodi di prova.

UNI EN 1932:2002

Chiusure oscuranti esterne - Resistenza al carico di vento – Metodi di prova.

UNI ENV 1627:2000

Finestre, porte, chiusure oscuranti – Resistenza all'effrazione – Requisiti e classificazione.

### **Garanzie:**

oltre alle garanzie previste per legge, le Persiane Originali KIKAU vengono accompagnate dai seguenti certificati di garanzia emessi direttamente dalla KIKAU Srl:

- Garanzia 10 anni su tutti i meccanismi orientabili e relative maniglie di movimentazione;
- Garanzie 10 anni sulla corrosione filiforme dell'alluminio trattato con il processo di ossidazione anodica e verniciatura integrato in linea.

I termini e le condizioni delle garanzie sono riportati sui rispettivi certificati.

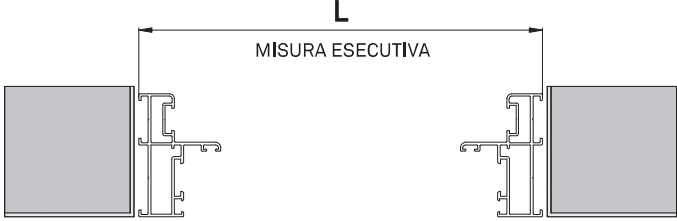
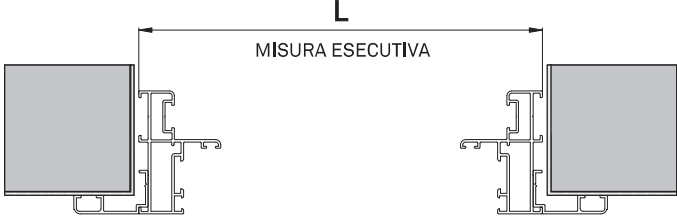
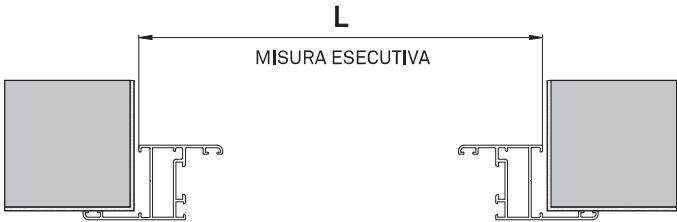
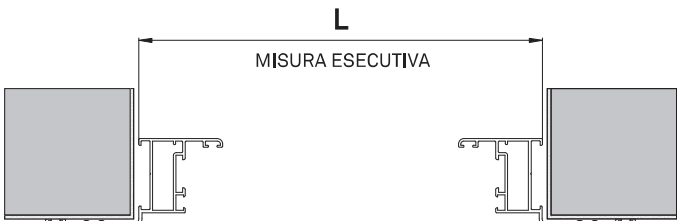
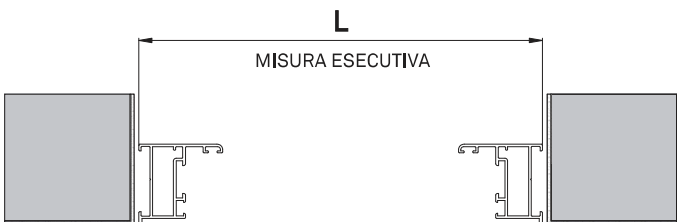
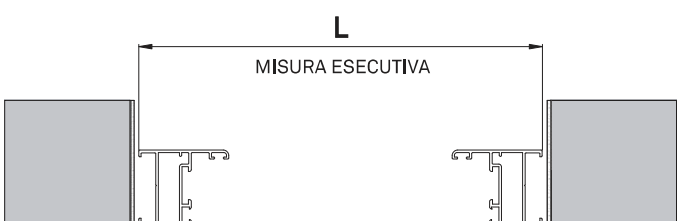
COD. TELAIO	NODO ORIZZONTALE
001/80	
001/80 + 014/35	
001/80-A	
001/80-L	
001/80-Z	
001/80-DN	

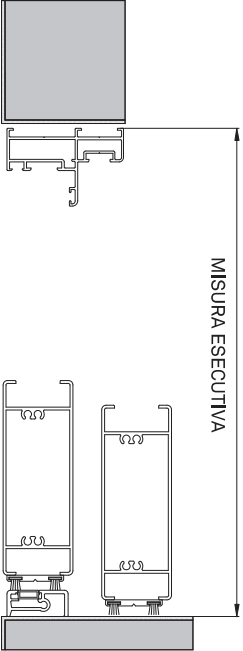
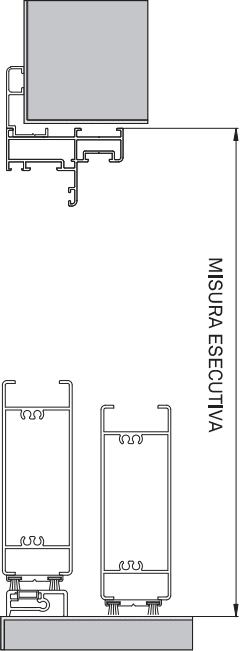
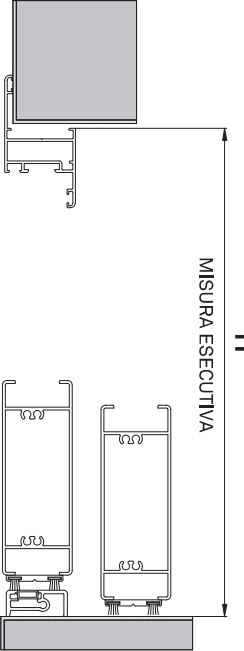
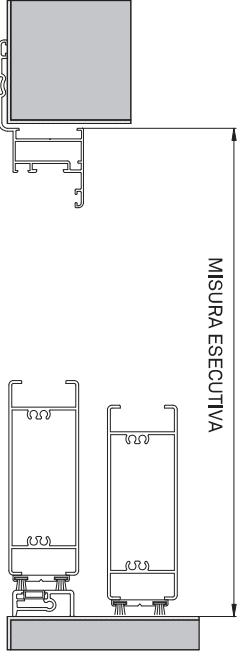
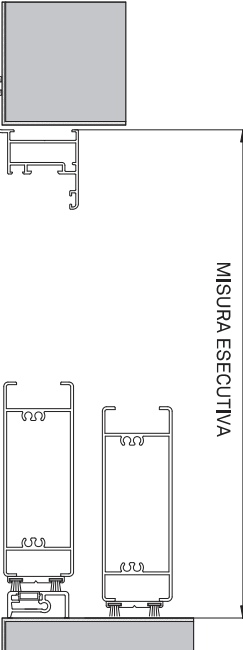
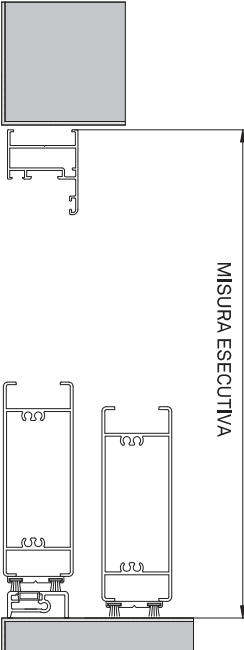
COD. TELAIO	001/80	001/80 + 014/35	001/80-A	001/80-L
NODO VERTICALE	 <p>MISURA ESECUTIVA <b>H</b></p>	 <p>MISURA ESECUTIVA <b>H</b></p>	 <p>MISURA ESECUTIVA <b>H</b></p>	 <p>MISURA ESECUTIVA <b>H</b></p>
COD. TELAIO	001/80-Z	001/80-DN		
NODO VERTICALE	 <p>MISURA ESECUTIVA <b>H</b></p>	 <p>MISURA ESECUTIVA <b>H</b></p>		

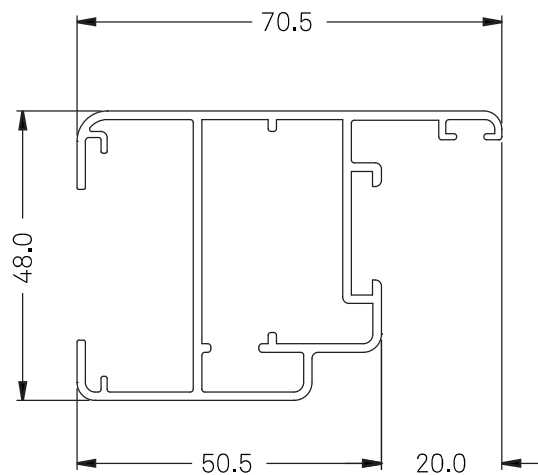

K80 - art. 002/80

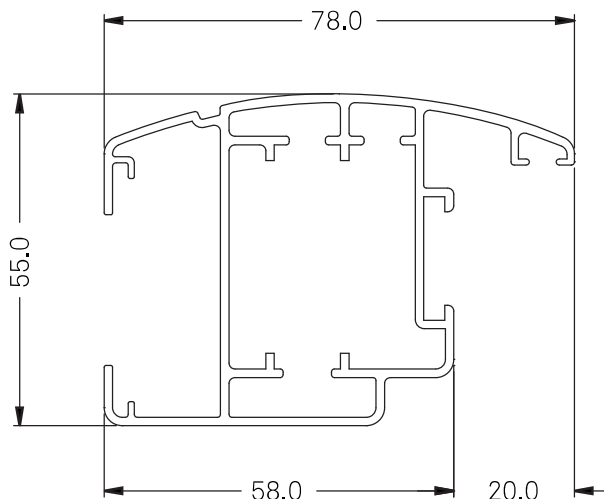

ARKUS - art. 002/80-A

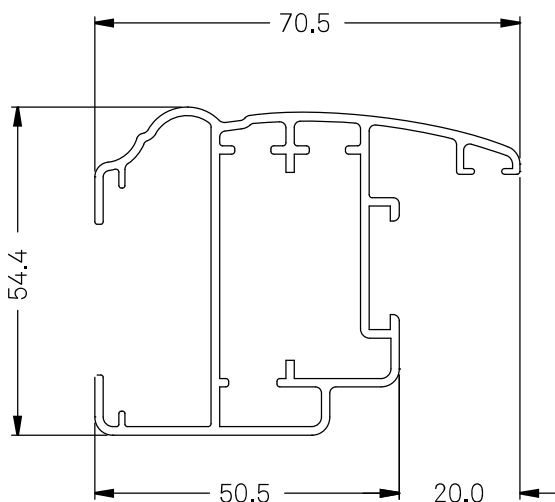

DEKORA 70,5 - art. 002/80-DP

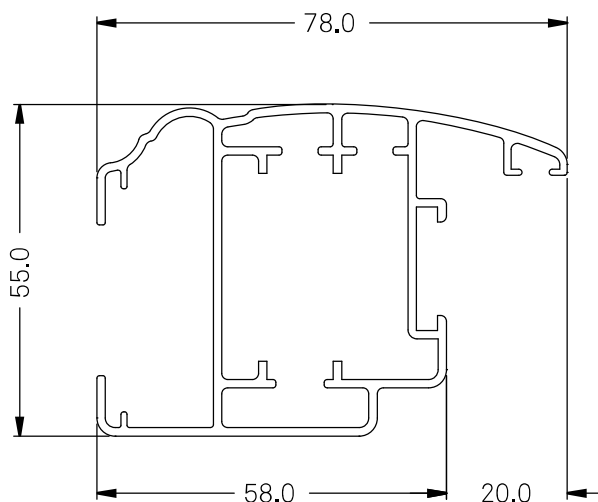

DEKORA 78 - art. 002/80-DG

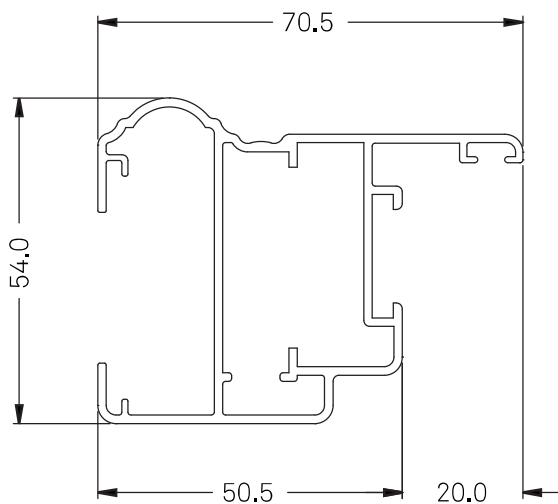

STORIKA - art. 002/80-S

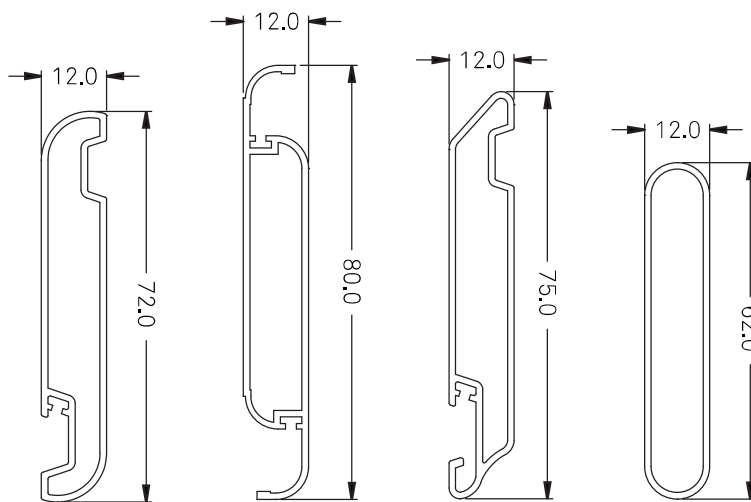

art. 003/60

art. 003/70

art. 003/80

art. 007/70

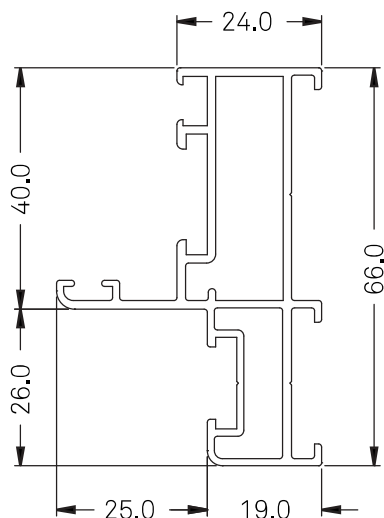

art. 001/80

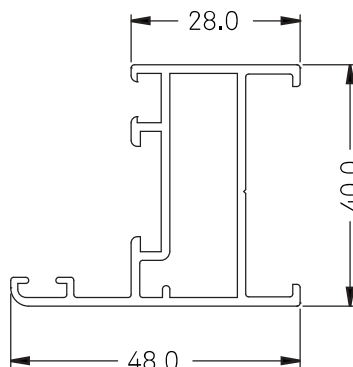

art. 001/80-DN

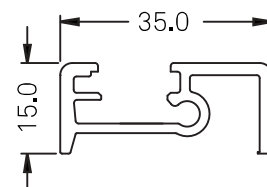

art. 009/80-N

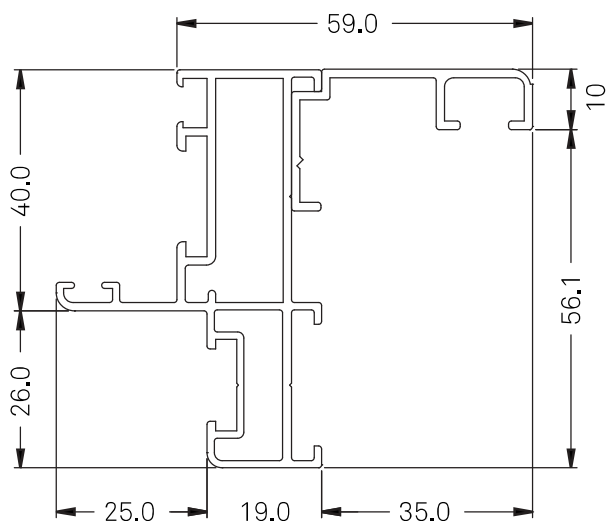

art. 001/80 + 014/35

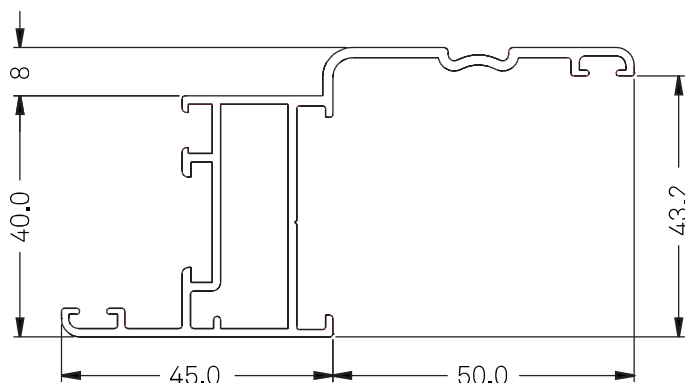

art. 001/80-L

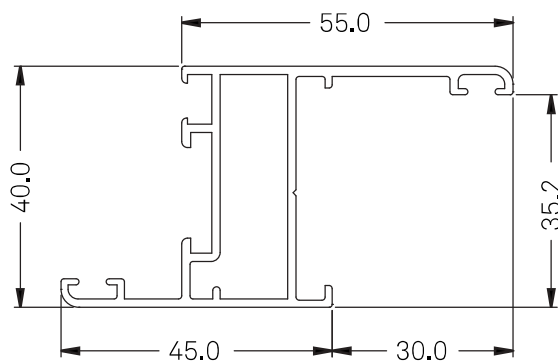

art. 001/80-A

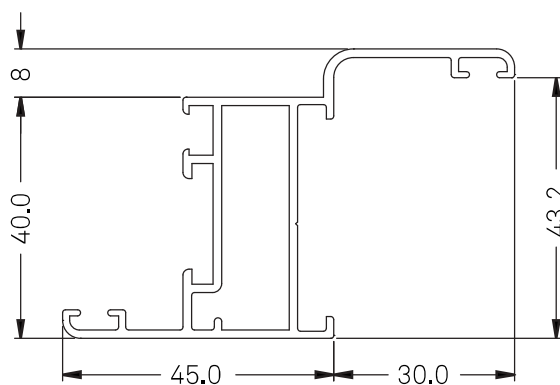

art. 001/80-Z

**OPZIONI INCLUSE NEL PREZZO LISTINO:**

<b>ANTA</b>	002/80	K80	
	002/80-A	ARKUS	
	002/80-DP	DEKORA 70,5	
	002/80-DG	DEKORA 78	
	002/80-S	STORIKA	
<b>TELAIO</b>	001/80		
	001/80 + 014/35		
	001/80-Z		
	001/80-A		
	001/80-L		
	001/80-DN		
<b>LAMELLA</b>	007/70	FISSA APERTA	
	003/60	ORIENTABILE SORMONTO	
	MANIGLIA	K016/K60	LEVA
		K016/K60-B	ZAMA
		K026/K60	MANOVELLA
		K027/K60	POMOLO
	003/70	ORIENTABILE PLANARE	
	MANIGLIA	K016/AS	CLOCHE
	<b>TINTA</b>	RAL OPACHI, MAREZZATI, MUSCHIO STANDARD IN MAZZETTA KIKAU	

- MECCANISMI NEI COLORI STANDARD
- CREMONESI E CERNIERE IN TINTA RAL STANDARD
- KIT ANTISFILAMENTO ANTA
- PORTAFINESTRA CON TERZA CHIUSURA CENTRALE
- ASTINE PER CATENACCI DI COLORE NERO
- CATENACCI A LEVA + PUNTALI IN ZAMA INFERIORI E SUPERIORI (SU 2° - 3° ANTA)
- TRAVERSA A PAVIMENTO 009/80 + GUARNIZIONE DI FINITURA
- FINESTRA CON FASCIONE INFERIORE + TAPPI MONTANTI + SPAZZOLINO
- PORTAFINESTRA CON FASCIONE CENTRALE E FASCIONE INFERIORE + TAPPI MONTANTI + SPAZZOLINO
- IMBALLO STANDARD PER TRASPORTO DEDICATO



ANTE

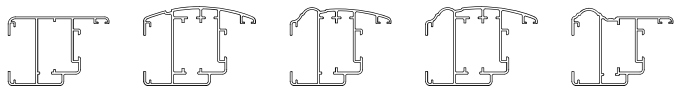

K80 Arkus Dekora Dekora78 Storika

TELAI

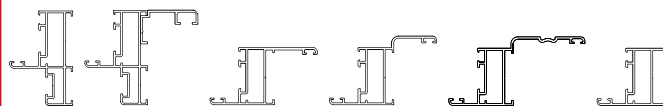

001/80 +014/35 001/80-A 001/80-Z 001/80-L 001/80-DN

ORIENTABILE SORMONTO



ORIENTABILE PLANARE



FISSA APERTA

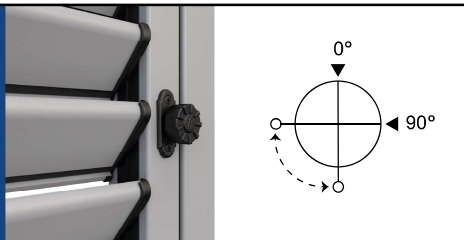

POMOLO  
K027/K60

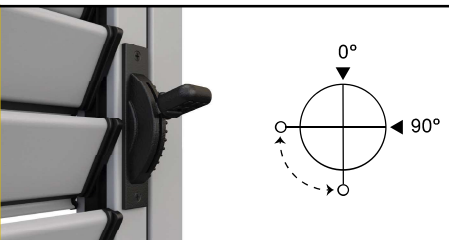

CLOCHE  
K016/AS

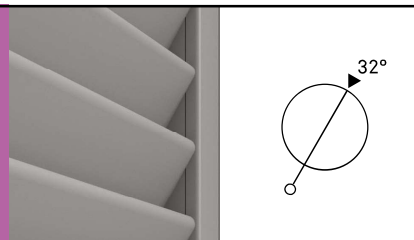

MODULO  
K013

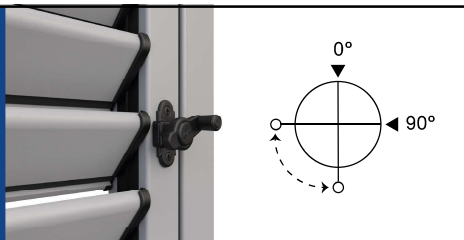
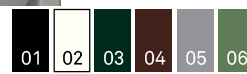

MANOVELLA  
K026/K60

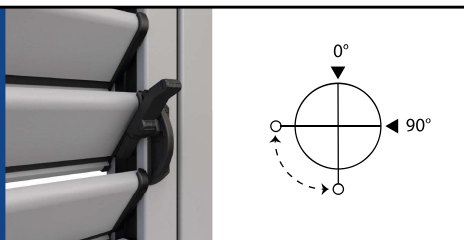
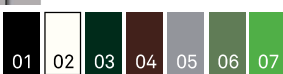

LEVA  
K016/K60

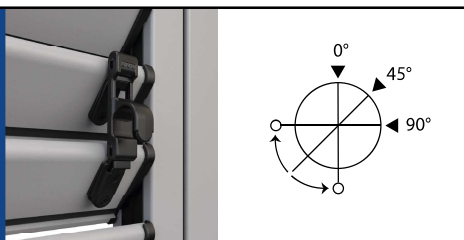
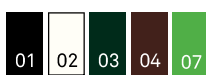

ZAMA (NERO)  
K016/K60-B

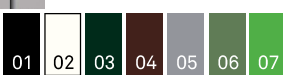

CREMONESE K002/80



CATENACCIO A LEVA K017/K80-CL



SERRATURA MONTANTE K031/S (OPZ.)



SERRATURA A FASCIA K031/FS (OPZ.)

**OPZIONI INCLUSE NEL PREZZO LISTINO:**

<b>ANTA</b>	002/80	K80
	002/80-A	ARKUS
	002/80-DP	DEKORA 70,5
	002/80-DG	DEKORA 78
	002/80-S	STORIKA

<b>TELAIO*</b>	001/80
	001/80 + 014/35
	001/80-Z
	001/80-A
	001/80-L
	001/80-DN

<b>LAMELLA</b>	007/70	FISSA APERTA
	003/80	ORIENTABILE SORMONTO
	MANIGLIA	K016/K60-B ZAMA

<b>TINTA</b>	RAL OPACHI, MAREZZATI, MUSCHIO STANDARD IN MAZZETTA KIKAU
--------------	--------------------------------------------------------------

- SU FISSA APERTA MECCANISMI NEI COLORI STANDARD
- SU ORIENTABILE MECCANISMI DI COLORE GRIGIO E TERMINALI IN OTTONE BRUNITO
- SERRATURA DI SICUREZZA A 3 PUNTI DI CHIUSURA + MEZZA MANIGLIA IN TINTA RAL STANDARD
- CERNIERE A PETTINE ANTIFILAMENTO CON DOPPI SPINOTTI IN ACCIAIO TRATTATO, BLOCCO DI FISSAGGIO MAGGIORATO, IN TINTA RAL STANDARD
- ROSTRI ANTISTRAPPO DI COLORE NERO
- PIASTRE E BARRE, IN ACCIAIO SPECIALE ZINCATO, INSERITE ALL'INTERNO DELL'ANTA E DELLE LAMELLE IN MODO ALTERNATO
- BARRA DI RINFORZO RIPOSTO CENTRALE (SU 2° - 3° ANTA)
- ASTINE PER CATENACCI E SERRATURA IN ALLUMINIO DI COLORE NERO, PUNTALI IN ACCIAIO
- CATENACCI A LEVA + PUNTALI IN ACCIAIO INFERIORI E SUPERIORI (SU 2° - 3° ANTA)
- TRAVERSA A PAVIMENTO 009/80 + GUARNIZIONE DI FINITURA
- FINESTRA CON FASCIONE INFERIORE + TAPPI MONTANTI + PORTASPAZZOLINO 012/80-R
- PORTAFINESTRA CON FASCIONE CENTRALE E FASCIONE INFERIORE + TAPPI MONTANTI + PORTASPAZZOLINO 012/80-R
- IMBALLO STANDARD PER TRASPORTO DEDICATO

**\*Su tipologia blindata si consiglia l'utilizzo del telaio 001/80 oppure 001/80+014/35**

ANTE

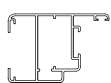

K80

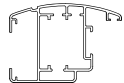

Arkus

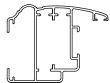

Dekora

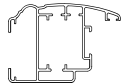

Dekora78

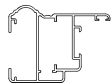

Storika

TELAJ

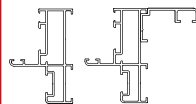

001/80 +014/35



001/80-A

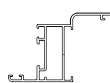

001/80-Z

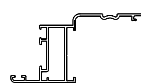

001/80-L



001/80-DN

ORIENTABILE



FISSA APERTA

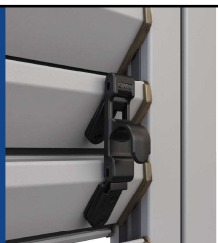

ZAMA (NERO)  
K016/K60-B

10

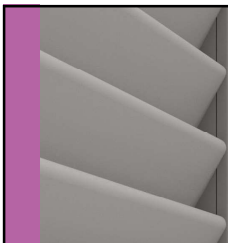
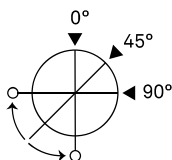

MODULO  
K013

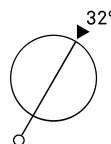

Particolari di sicurezza

1. Barra di rinforzo riporto centrale.
2. Barre e piastre in acciaio speciale al carbonio, costituiscono una robusta griglia completamente nascosta dai profili in alluminio.
3. Rostri anti-strappo.
4. Serratura di sicurezza a tre e cinque punti di chiusura.
5. Gruppo cerniera a pettine maggiorato con spinotti antisfilamento.

Rapporto di prova n. 230727 del 20/09/2007 a cura dell'Istituto Giordano S.p.A. Bellaria (RN) - Italia

PUNTALE IN ACCIAIO K015/K80-B

CATENACCIO A LEVA K017/K80-BL

SERRATURA MONTANTE K031/S

SERRATURA A FASCIA K031/FS

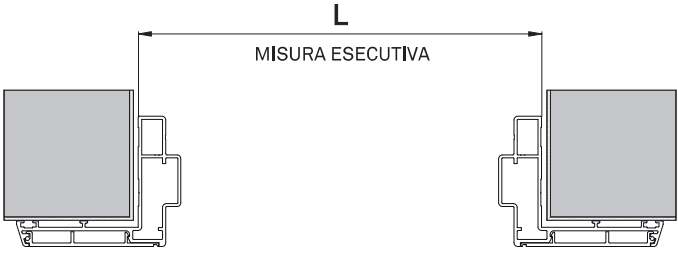
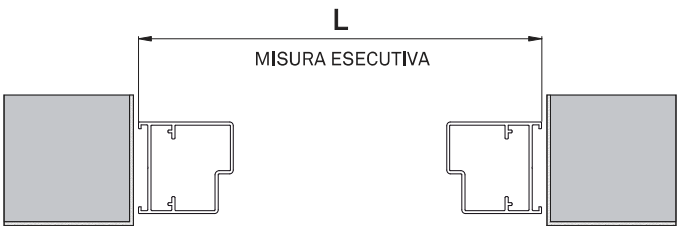
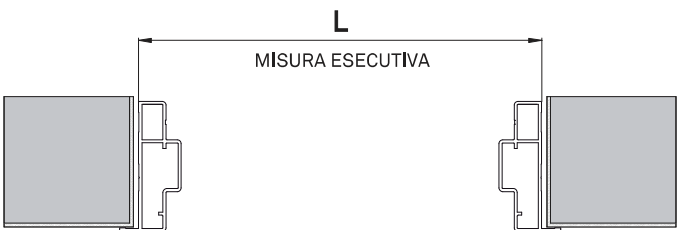
COD. TELAIO	NODO ORIZZONTALE
001/90-L	
001/90-D	
001/90	

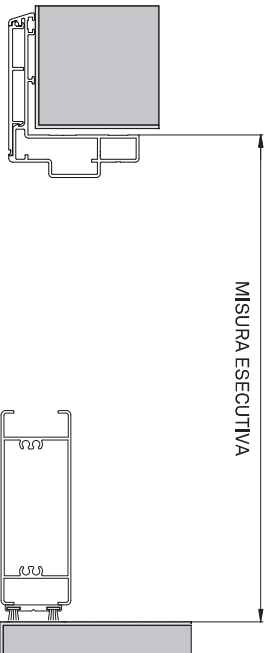
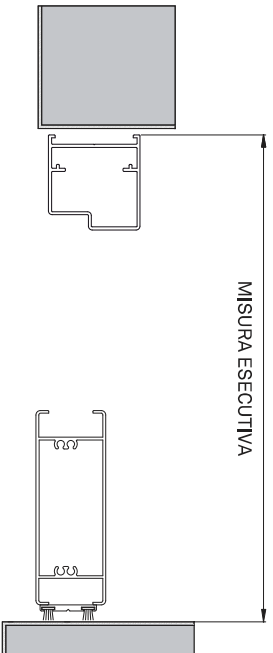
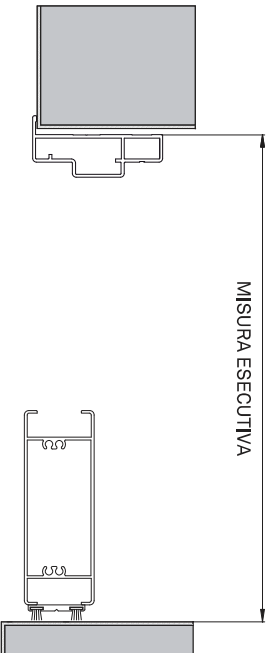
COD. TELAIO	TELAIO 001/90-L	TELAIO 001/90-D	TELAIO 001/90
NODO VERTICALE			

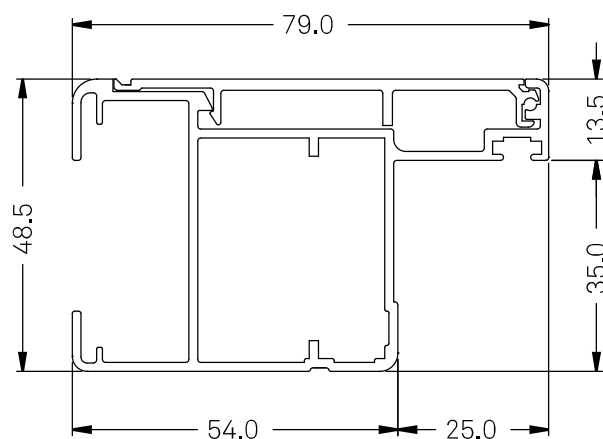

ANTA K90 - art. 002/90

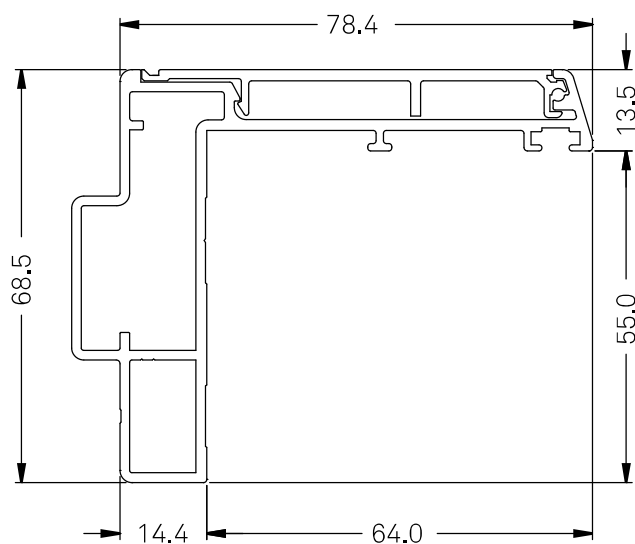

TELAIO - art. 001/90-L

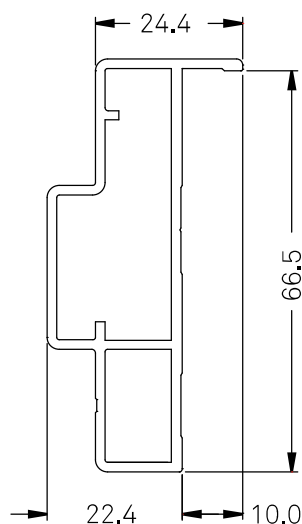

TELAIO - art. 001/90

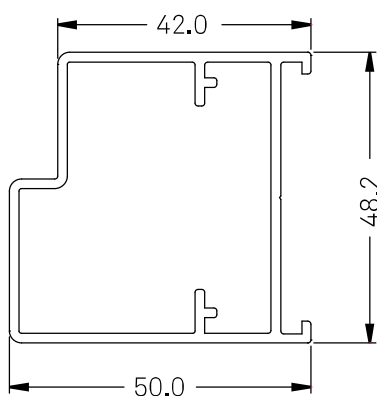

TELAIO - art. 001/90-D

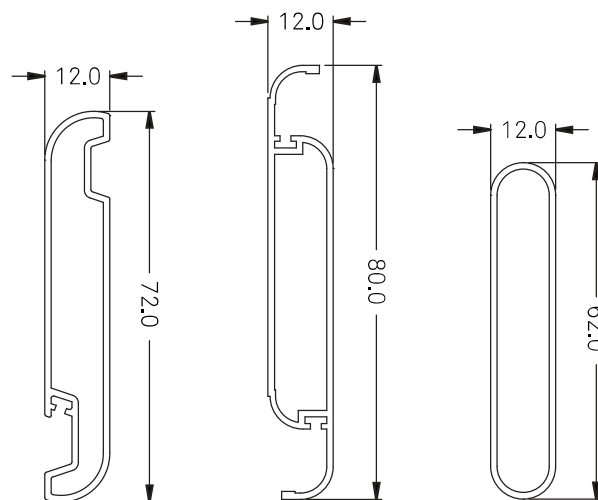

art. 003/60

art. 003/70

art. 007/70

COD. ANTA	NODO ORIZZONTALE
<p>ANTA A MURO 011/80</p>	
<p>ANTA A MURO STORIKA 011/80-S</p>	
<p>ANTA A MURO K90 002/90</p>	

COD. ANTA	ANTA A MURO 011/80	ANTA A MURO STORIKA 011/80-S	ANTA A MURO K90 002/90
<p>NODO VERTICALE</p>			

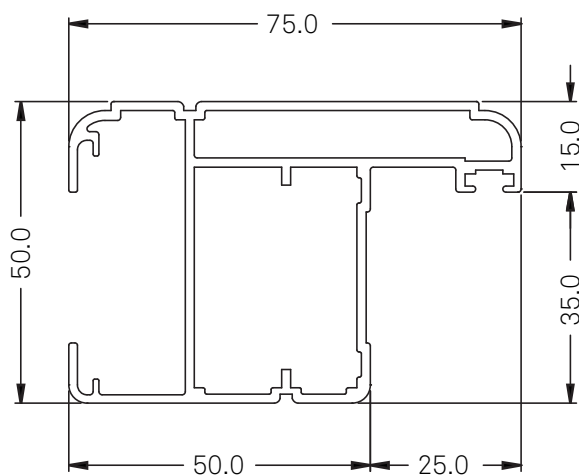

art. 011/80

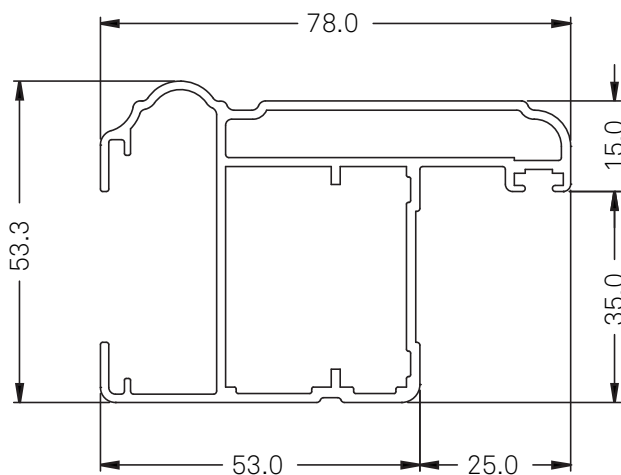

STORIKA - art. 011/80-S

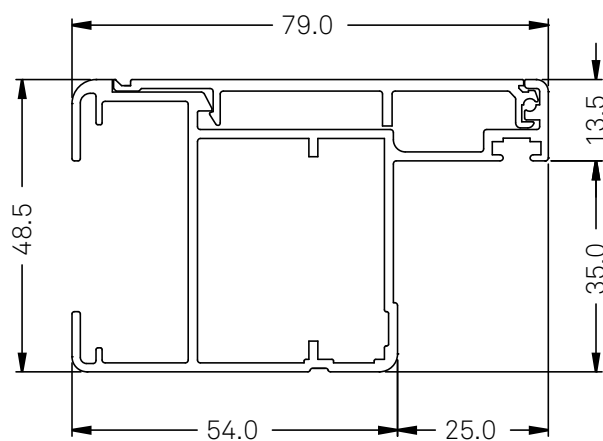

K90 - art. 002/90

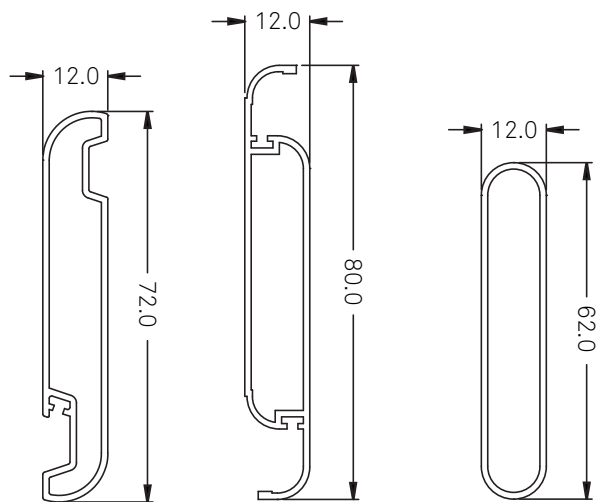

art. 003/60

art. 003/70

art. 007/70

## OPZIONI INCLUSE NEL PREZZO LISTINO:

**ANTA** 002/90 K90

**TELAIO** 001/90-L  
001/90-D  
001/90

## OPZIONI INCLUSE NEL PREZZO LISTINO:

**ANTA** 011/80 K80 A MURO  
011/80-S STORIKA A MURO  
002/90 K90 A MURO

**LAMELLA** 007/70 FISSA APERTA

003/60 ORIENTABILE SORMONTO  

MANIGLIA	K016/K60	LEVA
	K016/K60-B	ZAMA
	K026/K60	MANOVELLA
	K027/K60	POMOLO

003/70 ORIENTABILE PLANARE  

MANIGLIA	K016/AS	CLOCHE
----------	---------	--------

**TINTA** RAL OPACHI, MAREZZATI, MUSCHIO  
STANDARD IN MAZZETTA KIKAU

- MECCANISMI NEI COLORI STANDARD
- SPAGNOLETTE DI COLORE NERO + GRAFFE DI CHIUSURA (PUNTALE ROTATIVO INF. OPZIONALE)
- CERNIERE DI COLORE NERO / CARDINI E BANDELLE DI COLORE NERO
- FINESTRA CON FASCIONE INFERIORE + TAPPI MONTANTI + SPAZZOLINO
- PORTAFINESTRA CON FASCIONE CENTRALE E FASCIONE INFERIORE + TAPPI MONTANTI + SPAZZOLINO
- IMBALLO STANDARD PER TRASPORTO DEDICATO



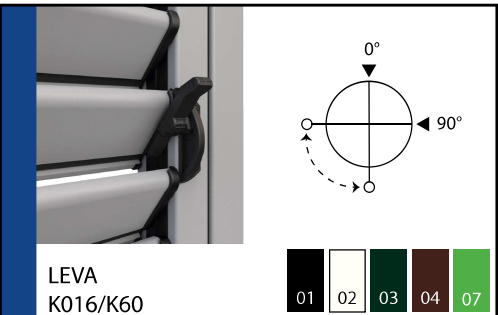
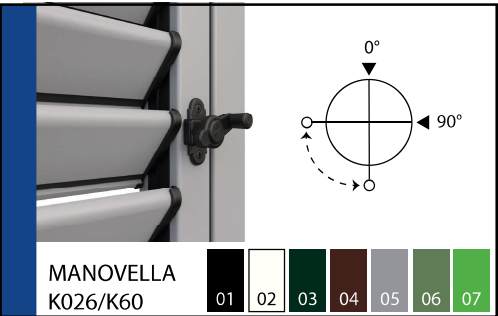
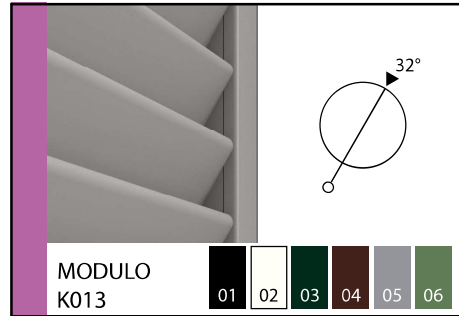
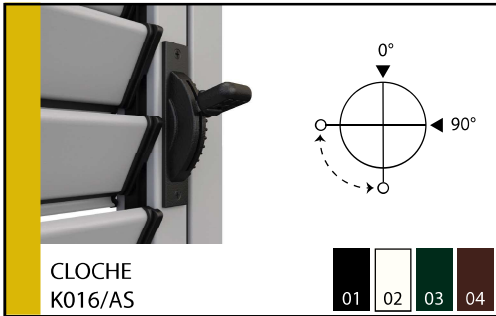
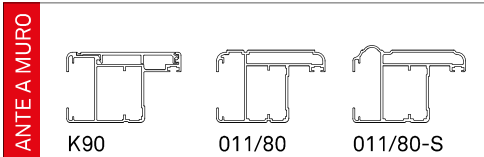
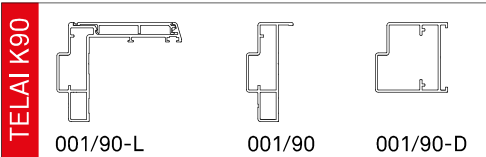
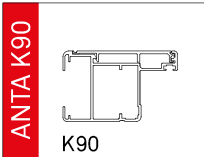

**OPZIONI INCLUSE NEL PREZZO LISTINO:**

**ANTA**      002/80      K80 LIGHT\*  
               011/80      SERIE A MURO LIGHT\*\*

**TELAIO\***    001/80  
                   001/80 + 014/35  
                   001/80-Z  
                   001/80-A  
                   001/80-L  
                   001/80-DN

<b>LAMELLA</b>	003/S60-K	ORIENTABILE S60	
	MANIGLIA	HML/S60	LEVA S60
		HML	LEVA
		HMM	MANOVELLA
		HMP	POMOLO

**TINTA**      RAL OPACHI, MAREZZATI, MUSCHIO  
                   STANDARD IN MAZZETTA KIKAU

- MECCANISMI NEI COLORI STANDARD
- CREMONESI\* E CERNIERE IN TINTA RAL STANDARD
- SPAGNOLETTE\*\* DI COLORE NERO CON GRAFFE DI CHIUSURA SUP. E INF.
- ASTINE\* PER CATENACCI E CREMONESI IN ALLUMINIO DI COLORE NERO
- CATENACCI\* IN PLASTICA + PUNTALI IN ZAMA INFERIORI E SUPERIORI (SU 2° - 3° ANTA)
- TRAVERSA\* A PAVIMENTO 009/80 + GUARNIZIONE DI FINITURA
- FINESTRA CON FASCIONE INFERIORE + TAPPI MONTANTI + SPAZZOLINO
- PORTAFINESTRA CON FASCIONE CENTRALE E FASCIONE INFERIORE + TAPPI MONTANTI + SPAZZOLINO
- IMBALLO STANDARD PER TRASPORTO DEDICATO

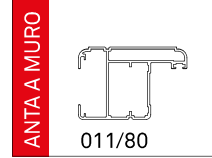
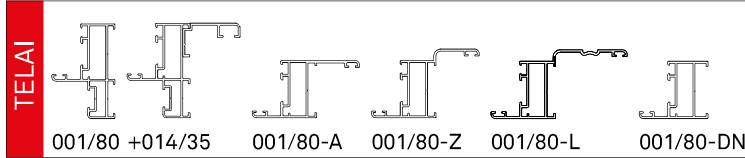
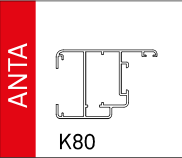

CREMONESE K002/80



CATENACCIO K017/K80-C

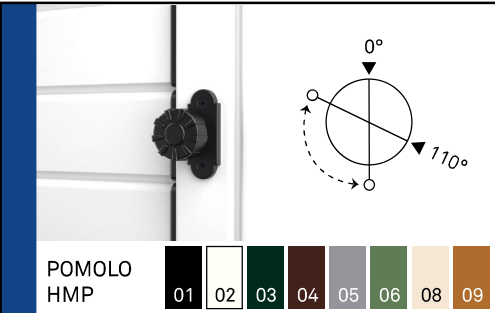

SERRATURA MONTANTE K031/S (OPZ.)



SERRATURA A FASCIA K031/FS (OPZ.)

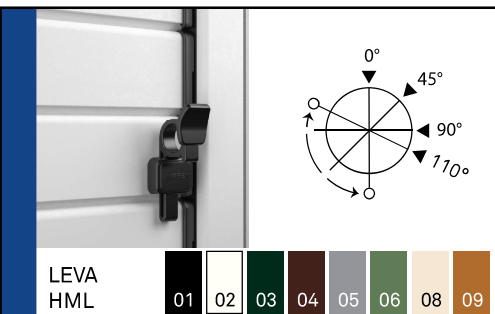
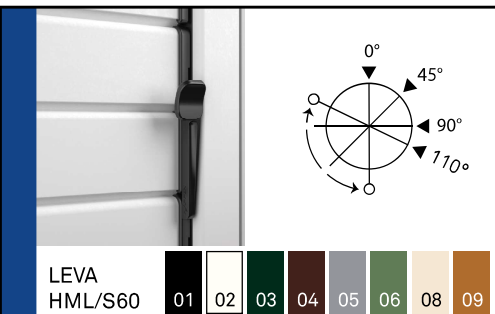
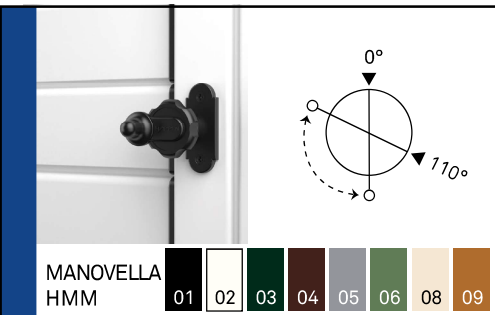

SPAGNOLETTA 2 ANTE K040/L2

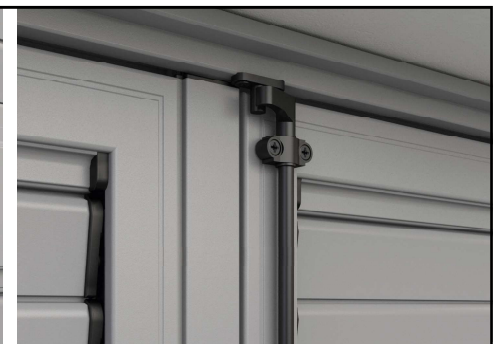

CHIUSURA CON GRAFFA SUPERIORE



SPAGNOLETTA 1 ANTA K040/L



CHIUSURA CON GRAFFA INFERIORE



## Colori Standard Alluminio



## Colori Effetto Legno Alluminio

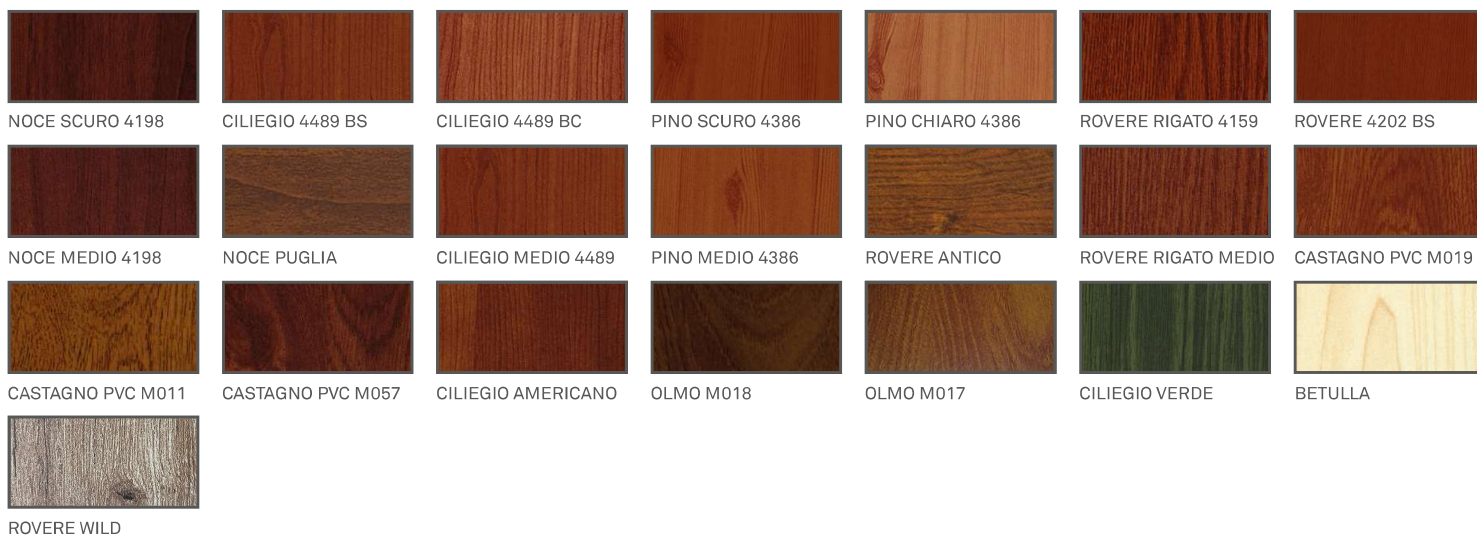

## Colori Meccanismi\*



Altri colori e finiture: disponibilità, costi e tempi di consegna da valutare su specifica richiesta. Campioni colore e finiture indicativi. Verificare corrispondenza con mazzetta colori KIKAU. \*Verificare disponibilità dei colori sulle varie tipologie di meccanismi.

## Non una verniciatura qualsiasi...

Dalla grande esperienza Kikau nel settore della verniciatura industriale dell'alluminio, nasce un processo di verniciatura unico ed assoluto. La tecnologia Kikau integra in linea l'ossidazione anodica e la verniciatura a polveri, secondo i più severi standard qualitativi.

Ossidazione + Verniciatura = Garanzia

Come ben noto l'ossidazione anodica è l'unico trattamento dell'alluminio che blocca la formazione della corrosione filiforme e garantisce la migliore resistenza delle persiane nel tempo agli agenti atmosferici più aggressivi, anche in zone marine. L'ossidazione anodica è un processo atossico ed ecologico, utilizzato anche nell'industria alimentare. Kikau utilizza esclusivamente vernici in polvere di poliestere puro, altrettanto atossiche ed ecologiche.





### Risparmio energetico

Le persiane Kikau contribuiscono all'abbattimento dei costi energetici della casa e possono beneficiare degli Ecobonus.



### Manutenzione Zero

Le persiane Kikau non richiedono alcuna manutenzione. Il particolare design dei componenti permette una pulizia facile, veloce e sicura.



### Prodotto Ecologico al 100%

Utilizziamo solo materie prime ecologiche. L'esclusivo processo KIKAU di ossidazione e verniciatura dell'alluminio ha impatto ambientale Zero. I prodotti Kikau sono riciclabili al 100%.



### Cura del design

Molta attenzione viene riposta nella cura del design di ogni singolo componente, nella scelta dei materiali, delle finiture e dei colori.



### Marchio CE

Le persiane Kikau sono marchiate CE in conformità alla norma UNI EN 13659.



### Made in Italy

Tutti i prodotti Kikau sono certificati "Made in Italy", garanzia di alta qualità, funzionalità e tutela del cliente finale.

## La qualità è nelle materie prime

La gamma di accessori e sistemi Kikau è caratterizzata da un elevato standard qualitativo, dovuto a tecnologie di lavorazione innovative e ad una accurata selezione delle materie prime. Tutti i prodotti vengono testati e collaudati nei laboratori Kikau e la loro validità è confermata dai risultati ottenuti nel tempo.

## Affidabilità totale

In fase di progettazione è costante la ricerca dei materiali e dei sistemi in grado di offrire una totale affidabilità di funzionamento dei prodotti nel tempo ed in ogni contesto ambientale. In zone marine: il processo di ossidazione e verniciatura integrato in linea garantisce la protezione dell'alluminio dalla corrosione; i meccanismi, realizzati con speciali materie plastiche collaudate, offrono, a differenza dei meccanismi realizzati con materiali ferrosi, assoluta resistenza alla corrosione salina, permettendo un perfetto funzionamento per oltre 10 anni. In zone montane: rispetto ad altri sistemi realizzati con aste metalliche, i materiali plastici utilizzati per i meccanismi Kikau, essendo altamente isolanti, evitano il bloccaggio causato da congelamento, da cui spesso deriva la rottura del dispositivo di apertura delle lamelle.

## Garanzia 10 anni sul processo di verniciatura

A tutela dell'utente finale Kikau rilascia un certificato di garanzia di 10 anni, legato al lotto di produzione delle persiane, che accompagna i materiali fino alla consegna del prodotto finito. Il certificato è prodotto in copia originale e copre difetti e deterioramenti dell'alluminio per effetto della corrosione filiforme.

## Garanzia 10 anni su meccanismi orientabili

Tutti i meccanismi orientabili Kikau sono coperti da un certificato di garanzia di 10 anni che tutela l'utente finale da difetti di fabbricazione e di funzionamento.



Termini e condizioni di garanzia su [www.kikau.it](http://www.kikau.it)

ANTA	① TELAIO		Pos.	N. Pz	L (mm) <sup>(1)</sup>	H (mm) <sup>(1)</sup>	N. Ante	Apertura <sup>(2)</sup>		Tipologia		Traversa Pavimento		Opzioni					Note		
								Dx	Sx	Fin.	Porta	Si	No	(a)	(b)	(c)	(d)	(e)			
002/80 																					
002/80-A 																					
002/80-DG 																					
002/80-DP 																					
002/80-S 																					

LAMELLA	③ MANIGLIA		④		⑤		⑥	
007/70	FISSA APERTA	003/60	LEVA ZAMA MANOVELLA POMOLO	K016/K60 K016/K60-B K026/K60 K027/K60	NERO BIANCO MARRONE VERDE		RAL STANDARD MAREZZATO MUSCHIO LEGNO	

Note

Riepilogo opzioni:  
 (a) Cremonese con chiave (nera)  
 (b) Serratura di sicurezza + mezza maniglia  
 (c) Serratura di sicurezza + doppia maniglia  
 (d) Traverso supplementare  
 (e) Sportellino alla genovese - N. pz = N. Ante

Ragione Sociale	Timbro e firma rivenditore	Spazio riservato per accettazione e conferma KIKAU
Indirizzo		Data
P. IVA	N. Fax	

(1) INDICARE LA MISURA ESECUTIVA DI COSTRUZIONE (2) INDICARE IL VERSO DI APERTURA DELLA PRIMA ANTA A SPINGERE DALL'INTERNO VERSO L'ESTERNO

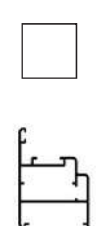
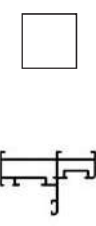
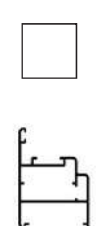
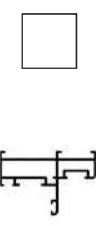
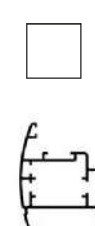
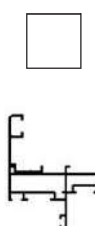
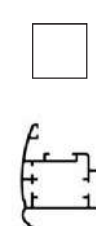
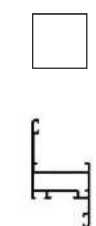
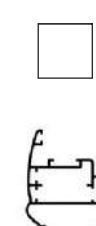
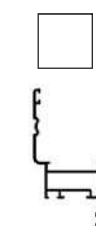
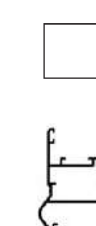
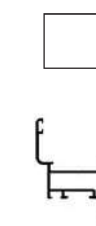
ANTA	① TELAIO		Pos.	N. Pz	L (mm) (1)	H (mm) (1)	N. Ante	Apertura (2)		Tipologia		Traversa Pavimento		Opzioni				Note	
								Dx	Sx	Fin.	Porta	Si	No	(a)	(b)	(c)	(d)		(e)
002/80 K80			<input type="checkbox"/>									<input checked="" type="checkbox"/>							
002/80-A ARKUS			<input type="checkbox"/>									<input checked="" type="checkbox"/>							
002/80-DG DEKORA 78			<input type="checkbox"/>									<input checked="" type="checkbox"/>							
002/80-DP DEKORA 70,5			<input type="checkbox"/>									<input checked="" type="checkbox"/>							
002/80-S STORIKA			<input type="checkbox"/>									<input checked="" type="checkbox"/>							

N.B. TIPOLOGIA BLINDATA: **LAMELLA** ③ **MANIGLIA** ④ **TINTA SUPPORTI LAMELLA FISSA** ⑤ **TINTA ALLUMINIO** ⑥

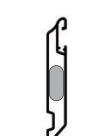
1. SI CONSIGLIA L'UTILIZZO DEL TELAIO 001/80 OPPURE 001/80+014/35		<input type="checkbox"/>	<input type="checkbox"/>	ZAMA	K016/K60-B	<input type="checkbox"/>	NERO	<input type="checkbox"/>	<b>RAL STANDARD</b>
	003/80	BLINDATA ORIENTABILE SORMONTO	<input type="checkbox"/>			<input type="checkbox"/>	BIANCO	<input type="checkbox"/>	<b>MAREZZATO</b>
	007/70	BLINDATA FISSA APERTA	<input type="checkbox"/>			<input type="checkbox"/>	MARRONE	<input type="checkbox"/>	<b>MUSCHIO</b>
3. TRAVERSA A PAVIMENTO DI SERIE (OBBLIGATORIA)						<input type="checkbox"/>	VERDE	<input type="checkbox"/>	<b>LEGNO</b>

Ragione Sociale \_\_\_\_\_

Indirizzo \_\_\_\_\_

P. IVA \_\_\_\_\_











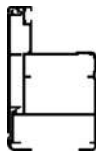

Timbro e firma rivenditore \_\_\_\_\_

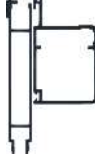
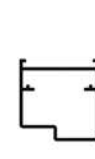
Spazio riservato per accettazione e conferma KIKAU \_\_\_\_\_

Data \_\_\_\_\_

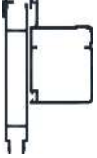
(1) INDICARE LA MISURA ESECUTIVA DI COSTRUZIONE (2) INDICARE IL VERSO DI APERTURA DELLA PRIMA ANTA A SPINGERE DALL'INTERNO VERSO L'ESTERNO





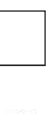

ANTA	①		②		Pos.	N. Pz	L (mm) <sup>(1)</sup>	H (mm) <sup>(1)</sup>	N. Ante	Apertura <sup>(2)</sup>		Tipologia		Puntale Rot. Inf. Gancio Sup.	Gancio Inf. Gancio Sup.	Note
	TELAIO	ANTA	Dx	Sx						Fin.	Porta					
 002/90	 K90															
 002/100	 PORTELLONE K100															
 002/100	 PORTELLONE A MURO K100															

LAMELLA FISSA ③ Note

		FISSA APERTA
007/70		

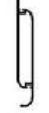
LAMELLA ORIENT. ④

		ORIENTABILE SORMONTO	
003/60			
		ORIENTABILE PLANARE	
003/70			

⑤ MANIGLIA

LEVA	<input type="checkbox"/>	K016/K60
ZAMA	<input type="checkbox"/>	K016/K60-B
MANOVELLA	<input type="checkbox"/>	K026/K60
POMOLO	<input type="checkbox"/>	K027/K60
CLOCHE	<input type="checkbox"/>	K016/AS

⑥ TINTA MECCANISMI

NERO	<input type="checkbox"/>
BIANCO	<input type="checkbox"/>
MARRONE	<input type="checkbox"/>
VERDE	<input type="checkbox"/>

⑦ TINTA ALLUMINIO

RAL STANDARD	<input type="checkbox"/>
MAREZZATO	<input type="checkbox"/>
MUSCHIO	<input type="checkbox"/>
LEGNO	<input type="checkbox"/>

Regione Sociale \_\_\_\_\_

Indirizzo \_\_\_\_\_

P. IVA \_\_\_\_\_

Timbro e firma rivenditore \_\_\_\_\_

N. Fax \_\_\_\_\_











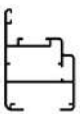



Data \_\_\_\_\_





Spazio riservato per accettazione e conferma KIKAU

(1) INDICARE LA MISURA ESECUTIVA DI COSTRUZIONE (2) INDICARE IL VERSO DI APERTURA DELLA PRIMA ANTA A SPINGERE DALL'INTERNO VERSO L'ESTERNO

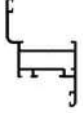

PERSIANA ORIGINALE KIKAU - SERIE K80 LIGHT ORIENTABILE S60 - PRODOTTO FINITO - PROPOSTA D'ORDINE N. \_\_\_\_\_ DEL \_\_\_\_\_

① ANTA		② TELAIO		Pos.	N. Pz	L (mm) <sup>(1)</sup>	H (mm) <sup>(1)</sup>	N. Ante	Apertura <sup>(2)</sup>		Tipologia		Traversa Pavimento <sup>(3)</sup>		Opzioni					Note						
									Dx	Sx	Fin.	Porta	Si	No	(a)	(b)	(c)	(d)	(e)							
002/80	K80																									
001/80																										
																										
																										
																										

③	④	⑤	⑥
LAMELLA	MANIGLIA	TINTA MECCANISMI	TINTA ALLUMINIO
			
001/80-Z	001/80-DN		

Note Riepilogo opzioni: (a) Cremonese con chiave (su K80) (b) Serratura di sicurezza + mezza maniglia nera (c) Serratura di sicurezza + doppia maniglia nera (d) Traverso supplementare (e) Sportellino alla genovese - N. pz = N. Ante		
011/80 ANTA MURO  003/S60-K ORIENTABILE	LEVA LEVA MANOVELLA POMOLO HML HML-S60 HMM HMP NERO BIANCO 9010 AVORIO 1013 MARRONE 8017 VERDE 6009 GRIGIO 7004	RAL STANDARD MAREZZATO MUSCHIO LEGNO

Ragione Sociale	_____	Timbro e firma rivenditore	_____
Indirizzo	_____		_____
P. IVA	_____	N. Fax	_____
Spazio riservato per accettazione e conferma KIKAU Data _____			

(1) INDICARE LA MISURA ESECUTIVA DI COSTRUZIONE (2) INDICARE IL VERSO DI APERTURA DELLA PRIMA ANTA A SPINGERE DALL'INTERNO VERSO L'ESTERNO (3) TRAVERSA A PAVIMENTO NON DISPONIBILE SU ANTE A MURO

# KIKAU

**KIKAU S.r.l.**

Via Appia Km 632,200 - 74016 Massafra (TA)

T: +39.099.8852072 - F: +39.099.8809738

E: [kikau@kikau.it](mailto:kikau@kikau.it) - W: [www.kikau.it](http://www.kikau.it)